

# ルーバー効率・開口率について

## ルーバー配光曲線・効率・配光分類

ルーバー効率……ルーバーの上部から入った光が、下面に出てくる割合(照明計算の際に必要です)

アルミナス AAL 06 15

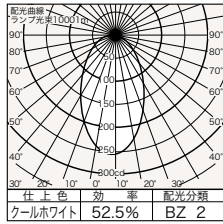

アルミナス AAL 06 20

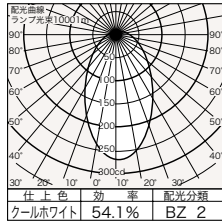

アルミナス AAL 08 25  
イントラセル AIC 08 25

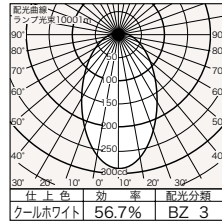

アルミナス AAL 08 40  
イントラセル AIC 08 40

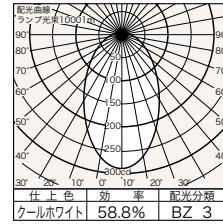

スケアテックス AST 06 15

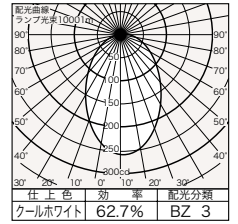

スケアテックス AST 06 20

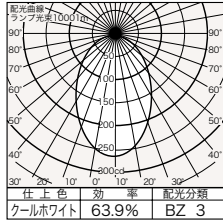

スケアテックス AST 08 25  
イントラテックス AIT 08 25

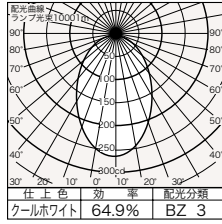

スケアテックス AST 08 40  
イントラテックス AIT 08 40

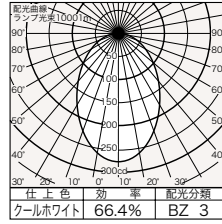

アングルセル ASL 06 15

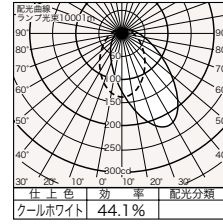

アングルセル ASL 08 25

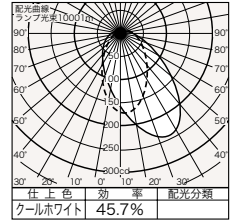

ラインテックス ABP 06 15

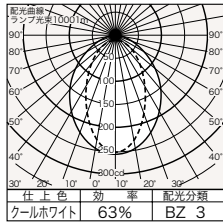

ラインテックス ABP 08 25

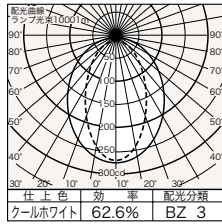

ミニセル AMCL 06 7.5

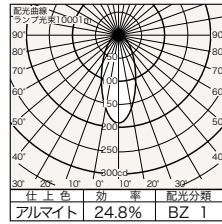

パラウェッジ PW-16

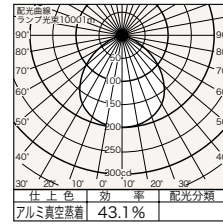

マグナグリッド MGL-10-090  
マグナセル MCL N-312

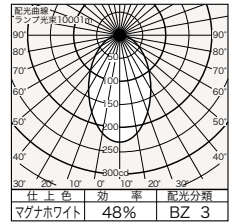

マグナグリッド MGL-10-126  
マグナセル MCL N-442

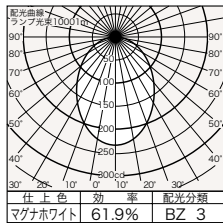

マグナグリッド MGL-10-157  
マグナセル MCL N-562

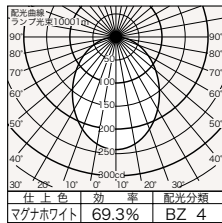

ご注意：配光形態はルーバー仕上色、セルサイズ、光源の位置、反射板の形状により全く異なりますのでご注意ください。  
上記データは弊社照明器具に組み込まれた場合のものであります。詳しくはお問い合わせください。

## ルーバー開口率

セル1つの開口面積の、芯～芯の面積に対する割合(排煙口・ガラリー等にルーバーを使用する際に必要です)

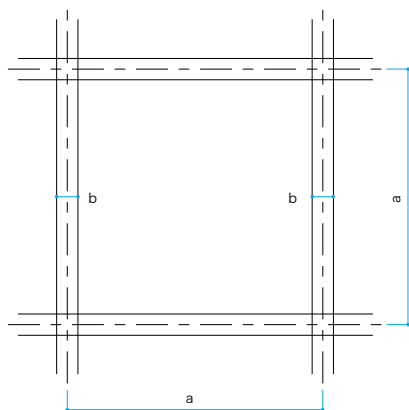

### ●ルーバー開口率の計算

$$\text{開口率(\%)} = \frac{(a - b)^2}{a^2} \times 100$$

**a** = セルのW  
または寸法  
**b** = ブレード厚